

# Cäm

HD Video Baby Camera and Monitor

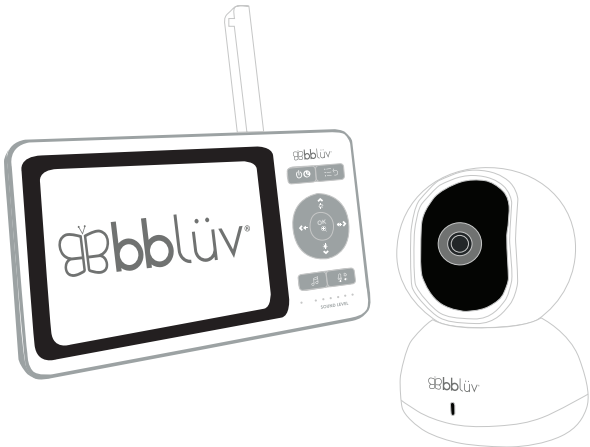

Διαβάστε προσεκτικά τις οδηγίες πριν την χρήση.

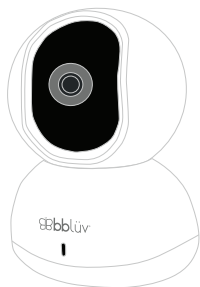

2 x



2 x

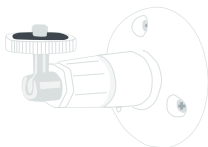

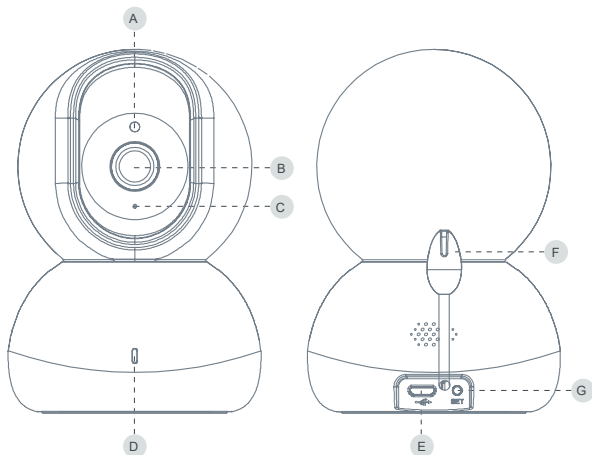

**A**  
Φωτοευαίσθητος αισθητήρας

**D**  
Ένδειξη κατάστασης

**G**  
Κουμπί SET

**B**  
Φακός

**E**  
Θύρα φόρτισης

**C**  
Μικρόφωνο

**F**  
Αισθητήρας θερμοκρασίας

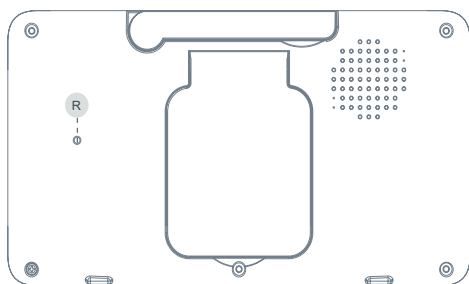
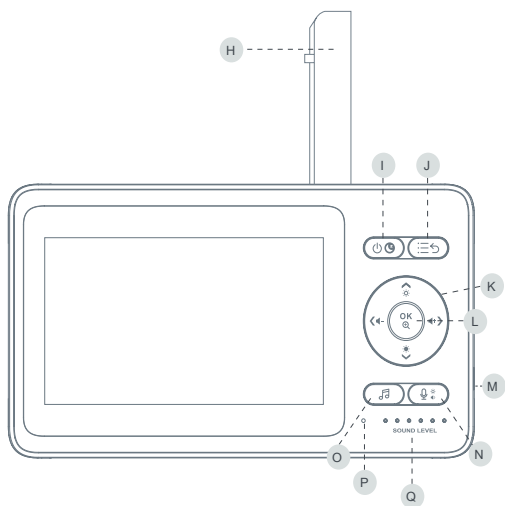

H

Κεραία

N

Κουμπί Ομιλίας / Ρυθμίσεων

I

ON / OFF / ECO λειτουργία

O

Κουμπί αναπαραγωγής μουσικής

J

Κουμπί Μενού/ Επιστροφής

P

Μικρόφωνο

K

Κουμπί πλήξης

Q

Ένδειξη στάθμης ήχου και κατάστασης

L

Κουμπί OK / Επιλογής

R



Κουμπί RESET (επαναφοράς)

M

Θύρα φόρτισης

	Δεν υπάρχει σύνδεση σήματος μεταξύ της οθόνης και της κάμερας.
	Η ισχύς του σήματος μεταξύ της οθόνης και της κάμερας.
	Υποδεικνύει την κάμερα αναφοράς.
	Η λειτουργία Μελωδία είναι ενεργοποιημένη.
27°C	Εμφανίζει την τρέχουσα θερμοκρασία δωματίου.
	Εμφάνιση τρέχουσας στάθμης μπαταρίας.
	Η ειδοποίηση θερμοκρασίας έχει ενεργοποιηθεί και υποδεικνύει για ποια κάμερα έχει ενεργοποιηθεί.

	Η υπενθύμιση φαγητού έχει ενεργοποιηθεί.
	Ο ηχητικός συναγερμός έχει ενεργοποιηθεί και υποδεικνύει για ποια κάμερα έχει ενεργοποιηθεί.
	Ειδοποίηση ευαισθησίας ήχου
	Δεν υπάρχει συνδεδεμένη κάμερα ή έχει αποσυνδεθεί η κάμερα από το δέκτη.
	Ειδοποίηση θερμοκρασίας
	Ο χρονοδιακόπτης αναμονής έχει ενεργοποιηθεί.
	Ειδοποίηση χαμηλής μπαταρίας

	Το μικρόφωνο είναι ενεργοποιημένο. Μπορείτε να μιλήσετε στο μωρό σας.
	Ειδοποίηση συναγερμού
	Όταν αναβοσβήνει η πρώτη έως την πέμπτη πράσινη ένδειξη υποδεικνύει τον ήχο του μόνιτορ · όταν η έκτη κόκκινη ένδειξη ανάβει σταθερά δηλώνει ότι η μπαταρία φορτίζεται. (εμφανίζεται εάν τροφοδοτείται on ή off)



# Cäm

## ΡΥΘΜΙΖΟΝΤΑΣ ΤΗΝ ΚΑΜΕΡΑ

Τοποθετήστε την μονάδα της κάμερας σε ένα ασφαλές και εύκολα προσβάσιμο σημείο, όπως το κομοδίνο ή ένα ράφι, ή μπορείτε να την κρεμάσετε στον τοίχο.

### ΣΗΜΕΙΩΣΗ

Μην τοποθετείτε το μόνιτορ σε σημείο που μπορεί να το φτάσει το μωρό. Αν υπάρχει παρεμβολή με την εικόνα τον ήχο, τοποθετήστε την μονάδα σε διαφορετικό μέρος, και βεβαιωθείτε ότι δεν είναι κοντά σε άλλες ηλεκτρονικές συσκευές.

## ΡΥΘΜΙΣΕΙΣ ΠΡΙΝ ΤΗΝ ΧΡΗΣΗ

### 1. Ενεργοποιώντας την μονάδα

Συνδέστε την μία άκρη του καλωδίου που θα βρείτε στην συσκευασία στο πίσω μέρος της κάμερας. Συνδέστε την άλλη άκρη του καλωδίου στον αντάπτορα που θα βρείτε στο κουτί. Τέλος συνδέστε τον αντάπτορα στην πρίζα.



### 2. Βάλτε σε λειτουργία το μόνιτορ

(Το μόνιτορ περιλαμβάνει μπαταρία λιθίου. Αν το μόνιτορ είναι φορτισμένο, πηγαίστε κατευθείαν στο βήμα 3.)

Συνδέστε την μία άκρη του καλωδίου που θα βρείτε στην συσκευασία στο πίσω μέρος της κάμερας. Συνδέστε την άλλη άκρη του καλωδίου στον αντάπτορα που θα βρείτε στο κουτί. Τέλος συνδέστε τον αντάπτορα στην πρίζα.

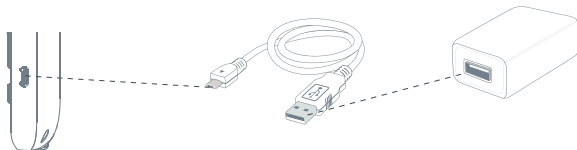

### 3. Μόλις το μόνιτορ είναι φορτισμένο ή στην πρίζα, κρατήστε πατημένο ON/OFF το κουμπί για να το ενεργοποιήσετε.

### ΣΗΜΕΙΩΣΗ

Η πλήρης φόρτιση μπορεί να διαρκέσει μέχρι και 2 ώρες. Το κόκκινο φως στην ένδειξη ήχου πρέπει να φαίνεται όση ώρα η συσκευή είναι στην πρίζα. Αν δεν βλέπετε το κόκκινο φως, σημαίνει ότι η συσκευή δεν έχει τοποθετηθεί σωστά στην πρίζα και ότι δεν φορτίζει.

## ΡΥΘΜΙΣΕΙΣ ΛΕΙΤΟΥΡΓΙΑΣ MONITOR

### ΠΡΟΣΒΑΣΗ ΣΤΟ ΜΕΝΟΥ

Όταν το μόνιτορ είναι σε ζωντανή ροή, πιέστε το κουμπί MENU **J** και η λίστα του μενού θα εμφανιστεί στην οθόνη. Για να επιστρέψετε στην ζωντανή ροή, πιέστε το κουμπί MENU ξανά. **J**

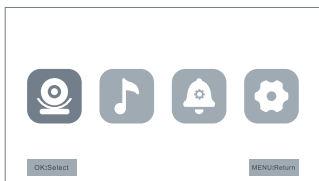

## ΡΥΘΜΙΣΕΙΣ ΚΑΜΕΡΑΣ

### ΠΡΟΣΘΕΣΤΕ ΜΙΑ ΚΑΜΕΡΑ

1. Όταν το μόνιτορ είναι σε ζωντανή ροή, πιέστε το κουμπί MENU και **J** η λίστα του μενού θα εμφανιστεί στην οθόνη
2. Επιλέξτε το εικονίδιο της καμερας  στην οθόνη και πιέστε OK
3. Επιλέξτε την κάμερα που θέλετε να συνδέσετε και πιέστε OK
4. Επιλέξτε το + σύμβολο για να προσθέσετε την κάμερα  
Πιέστε OK για επιβεβαίωση.

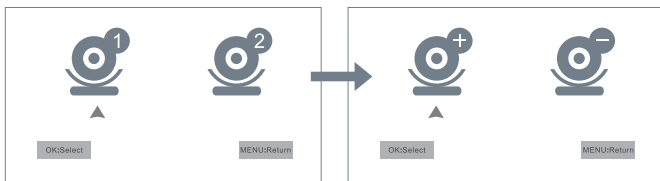

### ΣΗΜΕΙΩΣΗ

Η συσκευή είναι ήδη συνδεδεμένη όταν φεύγει από το εργοστάσιο. Αν η κάμερα δεν εμφανίζεται στο μόνιτορ όπως παραπάνω προσπαθήστε να συνδέσετε ξανά την κάμερα. Για περαιτέρω πληροφορίες δείτε

5. Όταν η συσκευή εμφανίσει το μήνυμα Start pairing πιάστε το κουμπί SET **G** που βρίσκεται στο πίσω μέρος της κάμερας. Συνεχίστε να πιάζετε το κουμπί μέχρι η σύζευξη να ολοκληρωθεί και η οθόνη θα εμφανίσει αυτόματα την ζωντανή ροή.

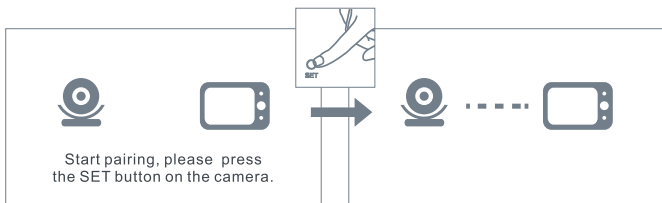

#### ΑΦΑΙΡΕΣΗ ΚΑΜΕΡΑΣ

1. Όταν το μόνιτορ βρίσκεται σε λειτουργία ζωντανής ροής πιάστε το κουμπί **J** MENU και η λίστα μενού θα εμφανιστεί στην οθόνη.
2. Επιλέξτε το εικονίδιο της κάμερας **K** στην οθόνη και πιάστε OK.
3. Επιλέξτε την κάμερα που θέλετε να αφαιρέσετε και πιάστε OK.
4. Επιλέξτε το **-** σύμβολο για να αφαιρέσετε την κάμερα που επιθυμείτε. Πιάστε OK.

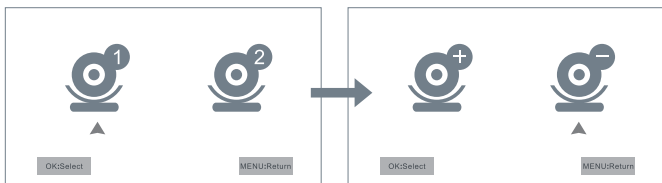

## ΜΕΛΩΔΙΕΣ

### ΠΩΣ ΝΑ ΕΠΙΛΕΞΕΤΕ ΜΕΛΩΔΙΑ Ή ΗΧΟ

- Όταν το μόνιτορ είναι σε λειτουργία ζωντανής ροής, πιέστε το κουμπί MENU **J** και η λίστα μενού θα εμφανιστεί στην οθόνη
- Επιλέξτε το εικονίδιο της μουσικής **🎵** στην οθόνη και πιέστε OK.
- Χρησιμοποιήστε το εικονίδιο με το βέλος **⏪** για να περιηγηθείτε και επιλέξτε την μελωδία που θέλετε και πιέστε OK για επιβεβαίωση. Αν πιέσετε OK ξανά η μελωδία θα σταματήσει. Επιλέξτε All για να παίξει όλες τις μελωδίες σε λούπα.

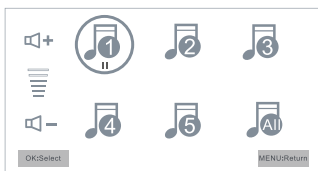

#### ΣΗΜΕΙΩΣΗ:

Για να ρυθμίσετε την ένταση χρησιμοποιήστε τα βελάκια **↔**



- Αφού επιλέξετε την μελωδία, πιέστε το κουμπί MENU **J** για να επιστρέψετε στο κεντρικό μενού. Πιέστε το κουμπί MENU **J** ξανά για να επιστρέψετε στην ζωντανή ροή.
- Για πιο γρήγορη πρόσβαση σε αυτήν την λειτουργία, μπορείτε να πιέσετε το κουμπί με την νότα **🎵** στο μόνιτορ.

## ΡΥΘΜΙΣΕΙΣ ΕΙΔΟΠΟΙΗΣΕΩΝ ΚΑΙ ΣΥΝΑΓΕΡΜΟΥ

### ΡΥΘΜΙΣΕΙΣ ΕΥΑΙΣΘΗΣΙΑΣ ΗΧΟΥ

Ρυθμίστε την ευαισθησία ήχου για τις ειδοποιήσεις. Αυτή η λειτουργία αναγνωρίζει την ένταση του κλάματος. Αν υπερβεί το καθορισμένο επίπεδο, η συσκευή θα σημάνει τον συναγερμό.

- Όταν το μόνιτορ είναι σε λειτουργία ζωντανής ροής, πιέστε το κουμπί MENU **J** και η λίστα μενού θα εμφανιστεί στην οθόνη
- Επιλέξτε το εικονίδιο των ειδοποιήσεων **🔔** στην οθόνη και πιέστε OK για να μεταφερθείτε στην οθόνη ρυθμίσεων.

3. Επιλέξτε το εικονίδιο ρύθμισης ευαισθησίας  Επιλέξτε το επιθυμητό επίπεδο Low, Middle, High, ή Off- και πιέστε OK. Αφού κάνετε την επιλογή πιέστε το κουμπί MENU  για επιστροφή στο κεντρικό μενού. Πιέστε το κουμπί  MENU ξανά για επιστροφή στην ζωντανή ροή.

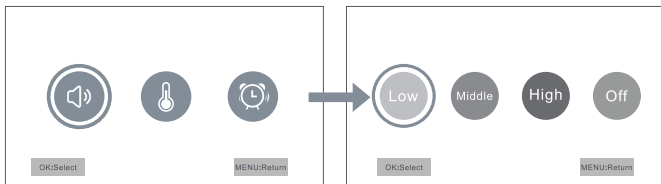







#### ΣΗΜΕΙΩΣΗ:

Ο ηχητικός ήχος συναγερμού θα διαρκέσει για 1 λεπτό. Ο ακουστικός ήχος συναγερμού μπορεί να απενεργοποιηθεί πατώντας οποιοδήποτε κουμπί στην οθόνη. Εάν ενεργοποιηθεί ξανά συναγερμός εντός 3 λεπτών, η οθόνη δεν θα ειδοποιήσει ξανά για να αποφευχθεί συχνή παρέμβαση. Μην ξεχάσετε να ενεργοποιήσετε τον ήχο συναγερμού εάν θέλετε να ειδοποιηθεί. Διαφορετικά θα εμφανιστεί μόνο ένδειξη στην οθόνη του μόνιτορ.

Για να ενεργοποιήσετε τον ήχο του συναγερμού ON/OFF πλοηγηθείτε στο σημείο ALARM SOUND στις ρυθμίσεις.

#### ΡΥΘΜΙΣΕΙΣ ΕΙΔΟΠΟΙΗΣΗΣ ΘΕΡΜΟΚΡΑΣΙΑΣ

Το μόνιτορ μπορεί να στείλει ειδοποιήσεις εάν η θερμοκρασία του δωματίου είναι είτε πολύ ζεστό είτε πολύ κρύο.

- Όταν το μόνιτορ είναι στη ζωντανή ροή, πατήστε το MENU κουμπί  και η λίστα μενού θα εμφανιστεί στην οθόνη.
- Επιλέξτε το εικονίδιο ρυθμίσεων συναγερμού  στην οθόνη και πιέστε OK για να μεταβείτε στην οθόνη ρυθμίσεων.
- Επιλέξτε το εικονίδιο ρυθμίσεων ειδοποίησης θερμοκρασίας  και επιλέξτε C° ή F° ανάλογα με τις προτιμήσεις σας με τα βελάκια   και πιέστε OK για επιβεβαίωση. Χρησιμοποιήστε το δεξί βέλος  για μετάβαση στις ειδοποιήσεις. Επιλέξτε ALARM on ή off ανάλογα.

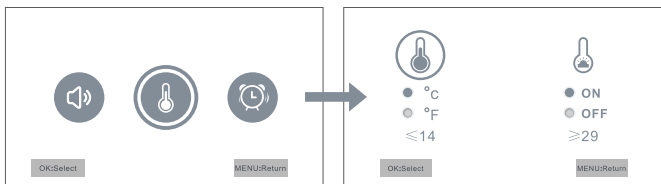

4. Χρησιμοποιήστε το δεξί βέλος **→** για να επιλέξετε την ελάχιστη θερμοκρασία για την κρύα ειδοποίηση θερμοκρασίας. Χρησιμοποιήστε τα πάνω και κάτω βέλη **↑ ↓** για να επιλέξετε τη θερμοκρασία που θέλετε και πατήστε **OK** για επιβεβαίωση. Πατήστε το δεξί βελάκι για να επιλέξετε τη μέγιστη θερμοκρασία για το συναγερμό "ζεστή θερμοκρασία". Χρησιμοποιήστε τα πάνω και κάτω βέλη **↑ ↓** για να επιλέξετε τη θερμοκρασία που θέλετε και πατήστε **OK** για επιβεβαίωση. Αφού κάνετε την επιλογή πιάστε το κουμπί **MENU** για επιστροφή στο κεντρικό μενού. Πιάστε το κουμπί **MENU** ξανά για επιστροφή στην ζωντανή ροή.

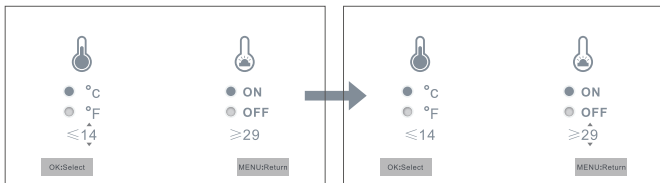

**ΣΗΜΕΙΩΣΗ:**

Ο ηχητικός ήχος συναγερμού θα διαρκέσει για 1 λεπτό. Ο ακουστικός ήχος συναγερμού μπορεί να απενεργοποιηθεί πατώντας οποιοδήποτε κουμπί στην οθόνη. Εάν ενεργοποιηθεί ξανά συναγερμός εντός 3 λεπτών, η οθόνη δεν θα ειδοποιήσει ξανά για να αποφευχθεί συχνή παρέμβαση. Μην ξεχάσετε να ενεργοποιήσετε τον ήχο συναγερμού εάν θέλετε να ειδοποιήσετε. Διαφορετικά θα εμφανιστεί μόνο ένδειξη στην οθόνη του μόνιτορ.

Για να ενεργοποιήσετε τον ήχο του συναγερμού ON/OFF πλοηγηθείτε στο σημείο ALARM SOUND στις ρυθμίσεις.

**ΡΥΘΜΙΣΕΙΣ ΕΙΔΟΠΟΙΗΣΗΣ ΦΑΓΗΤΟΥ**

Η οθόνη σας ειδοποιεί όταν είναι ώρα να τσιτσετε το μωρό σας.

- Όταν το μόνιτορ βρίσκεται σε λειτουργία ζωντανής ροής πιάστε το κουμπί **MENU** και η λίστα μενού θα εμφανιστεί στην οθόνη.
- Επιλέξτε το εικονίδιο των ειδοποιήσεων  στην οθόνη και πιάστε **OK** για να μεταφερθείτε στην οθόνη ρυθμίσεων.
- Επιλέξτε το εικονίδιο του φαγητού  Χρησιμοποιήστε τα βελάκια **↑ ↓** για να επιλέξετε μια ειδοποίηση ώρας για ρύθμιση και πατήστε **OK**.

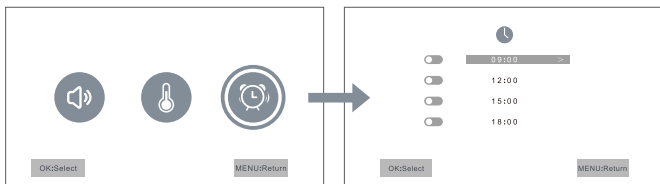

4. Χρησιμοποιήστε τα πάνω και κάτω βέλη  $\uparrow$   $\downarrow$  για να επιλέξετε την ώρα. Παστήστε το  $\rightarrow$  για να αλλάξετε σε λεπτά. Χρησιμοποιήστε τα πάνω και κάτω βέλη  $\uparrow$   $\downarrow$  για να επιλέξετε τα λεπτά. Επιλέξτε το δεξί βέλος  $\rightarrow$  για αλλαγή σε ON/OFF. Χρησιμοποιήστε τα βέλη  $\uparrow$   $\downarrow$  για να ρυθμίσετε την ειδοποίηση ON ή OFF. Πατήστε OK για επιβεβαίωση. Αφού κάνετε την επιλογή πιέστε το κουμπί MENU  $\mathbb{J}$  για επιστροφή στο κεντρικό μενού. Πιέστε το κουμπί  $\mathbb{J}$  MENU ξανά για επιστροφή στην ζωντανή ροή.

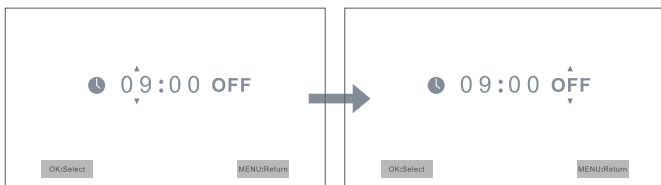
**ΣΗΜΕΙΩΣΗ:**

Ο ηχητικός ήχος συναγερμού θα διαρκέσει για 1 λεπτό. Ο ακουστικός ήχος συναγερμού μπορεί να απενεργοποιηθεί πατώντας οποιοδήποτε κουμπί στην οθόνη. Εάν ενεργοποιηθεί ξανά συναγερμός εντός 3 λεπτών, η οθόνη δεν θα ειδοποιήσει ξανά για να αποφευχθεί συχνή παρέμβαση. Μην ξεχάσετε να ενεργοποιήσετε τον ήχο συναγερμού εάν θέλετε να ειδοποιηθεί. Διαφορετικά θα εμφανιστεί μόνο ένδειξη στην οθόνη του μόνιτορ.

Για να ενεργοποιήσετε τον ήχο του συναγερμού ON/OFF πλοηγηθείτε στο σημείο ALARM SOUND στις ρυθμίσεις.

**ΡΥΘΜΙΣΕΙΣ ΣΥΣΤΗΜΑΤΟΣ****ΡΥΘΜΙΣΕΙΣ ΡΟΛΟΓΙΟΥ**

Ορίστε την ημερομηνία και την ώρα της οθόνης σας.

- Όταν η οθόνη βρίσκεται στη ζωντανή ροή, πατήστε το κουμπί MENU  $\mathbb{J}$  και η λίστα μενού θα εμφανιστεί στην οθόνη.
- Επιλέξτε το εικονίδιο ρυθμίσεων  $\text{⚙}$  στην οθόνη και πατήστε OK για να εισέλθετε στις ρυθμίσεις.
- Επιλέξτε το εικονίδιο ρυθμίσεων ώρας  $\text{🕒}$  και πατήστε OK. Επιλέξτε ON ή OFF με τα βελάκια πάνω και κάτω  $\uparrow$   $\downarrow$  και χρησιμοποιήστε το δεξί βέλος  $\rightarrow$  για να αλλάξετε την ημερομηνία.

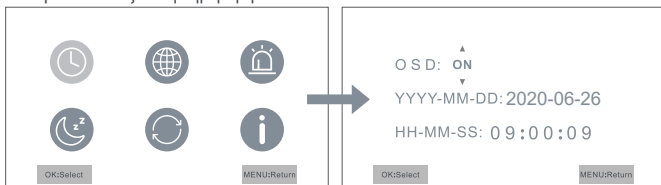



Επιλέξτε τη σωστή ημερομηνία με τα πάνω και κάτω βέλη ~ ~ Χρησιμοποιήστε το δεξί βέλος ) για εναλλαγή στην επιλογή της ώρας και χρησιμοποιήστε τα πάνω και κάτω βέλη ~ ~ για να επιλέξετε τη σωστή ώρα. Πατήστε OK για επιβεβαίωση. Αφού ολοκληρώσετε τις ρυθμίσεις πιέστε το κουμπί MENU J τρεις φορές, για επιστροφή στην ζωντανή ροή.

## ΡΥΘΜΙΣΕΙΣ ΓΛΩΣΣΑΣ

Ορίστε τη γλώσσα της οθόνης σας.

1. Όταν το μόνιτορ βρίσκεται σε ζωντανή ροή, πατήστε το κουμπί J και η λίστα μενού θα εμφανιστεί στην οθόνη.
2. Επιλέξτε το εικονίδιο των ρυθμίσεων ⚙️ στην οθόνη και πατήστε OK για να μεταβείτε στην οθόνη ρυθμίσεων.
3. Επιλέξτε το εικονίδιο γλώσσας 🌐 Πατήστε OK. Χρησιμοποιήστε το δεξί βέλος ) για αλλαγή γλώσσας. Πατήστε OK για επιβεβαίωση. Αφού ολοκληρώσετε την ρύθμιση, πιέστε το κουμπί MENU J τρεις φορές για επιστροφή στην ζωντανή ροή.

## ΡΥΘΜΙΣΕΙΣ ΕΙΔΟΠΟΙΗΣΕΩΝ ΚΑΙ ΣΥΝΑΓΕΡΜΟΙ



Ρυθμίστε τον ήχο ειδοποιήσεων.

1. Όταν το μόνιτορ βρίσκεται σε ζωντανή ροή, πατήστε το κουμπί J και η λίστα μενού θα εμφανιστεί στην οθόνη.
2. Επιλέξτε το εικονίδιο των ρυθμίσεων ⚙️ στην οθόνη και πατήστε OK για να μεταβείτε στην οθόνη ρυθμίσεων.
3. Επιλέξτε το εικονίδιο ειδοποιήσεων 🔔. Πατήστε OK. χρησιμοποιήστε τα βελάκια για να ~ ~ επιλέξετε ON ή OFF. Αφού ολοκληρώσετε την ρύθμιση, πιέστε το κουμπί MENU J τρεις φορές για επιστροφή στην ζωντανή ροή.

## ΛΕΙΤΟΥΡΓΙΑ ΕΞΟΙΚΟΝΟΜΗΣΗΣ ΕΝΕΡΓΕΙΑΣ

Μπορείτε να ρυθμίσετε την οθόνη σας να εισέρχεται αυτόματα στην λειτουργία Eco Mode για εξοικονόμηση μπαταρίας.

1. Όταν το μόνιτορ βρίσκεται σε ζωντανή ροή, πατήστε το κουμπί J και η λίστα μενού θα εμφανιστεί στην οθόνη.
2. Επιλέξτε το εικονίδιο των ρυθμίσεων ⚙️ στην οθόνη και πατήστε OK για να μεταβείτε στην οθόνη ρυθμίσεων.

3. Επιλέξτε το εικονίδιο εξοικονόμησης  ενέργειας. Πατήστε OK. Χρησιμοποιήστε το δεξί βέλος για να επιλέξετε  $\rangle$  το επιθυμητό χρονικό διάστημα που η οθόνη θα παραμείνει αναμμένη ή μέχρι να αλλάξει σε λειτουργία εξοικονόμησης ενέργειας. Μπορείτε να επιλέξετε μεταξύ 20, 40 ή 60 δευτερολέπτων ή να απενεργοποιήσετε τη λειτουργία έτσι ώστε η οθόνη να παραμείνει πάντα ενεργή. Αφού ολοκληρώσετε την ρύθμιση, πιέστε το κουμπί MENU τρεις φορές  για επιστροφή στην ζωντανή ροή.

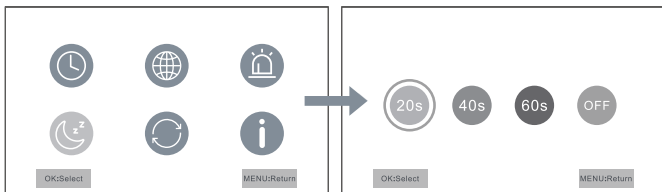





#### Σημείωση:

Μπορείτε επίσης να το θέσετε σε κατάσταση αναμονής μόνοι σας χρησιμοποιώντας το κουμπί λειτουργίας ON / OFF / ECO <sup>1</sup>

## ΕΠΑΝΑΦΟΡΑ ΑΡΧΙΚΩΝ ΡΥΘΜΙΣΕΩΝ

Επαναφέρετε την οθόνη στις εργοστασιακές ρυθμίσεις.

- Όταν το μόνιτορ βρίσκεται σε ζωντανή ροή, πατήστε το κουμπί  και η λίστα μενού θα εμφανιστεί στην οθόνη.
- Επιλέξτε το εικονίδιο των ρυθμίσεων  στην οθόνη και πατήστε OK για να μεταβείτε στην οθόνη ρυθμίσεων.
- Επιλέξτε το εικονίδιο επαναφοράς.  Πατήστε OK. Χρησιμοποιήστε το δεξί  $\rangle$  βέλος για να επιλέξετε ΝΑΙ για επαναφορά ή ΟΧΙ για ακύρωση. Πατήστε OK για επιβεβαίωση. Εάν επιλέξετε ΝΑΙ, θα επιστρέψει αυτόματα στη ζωντανή ροή. Εάν επιλέξετε ΟΧΙ, πατήστε το κουμπί MENU  τρεις φορές για να επιστρέψετε στη ζωντανή ροή



#### ΣΗΜΕΙΩΣΗ:

Μετά την επαναφορά στις προεπιλεγμένες ρυθμίσεις, όλες οι προηγούμενες εξατομικευμένες ρυθμίσεις στο δέκτη θα διαγραφούν εντελώς. Βεβαιωθείτε ότι είστε σίγουροι πριν επιβεβαιώσετε την αποκατάσταση.

## ΠΛΗΡΟΦΟΡΙΕΣ ΣΥΣΚΕΥΗΣ

Τεχνικές πληροφορίες σχετικά με τη συσκευή σας.



- Όταν το μόνιτορ βρίσκεται σε ζωντανή ροή, πατήστε το κουμπί  και η λίστα μενού θα εμφανιστεί στην οθόνη.

2. Επιλέξτε το εικονίδιο των ρυθμίσεων  στην οθόνη και πατήστε OK για να μεταβείτε στην οθόνη ρυθμίσεων.
3. Επιλέξτε το εικονίδιο πληροφοριών υπηρεσίας  Πατήστε OK. Πατήστε το κουμπί MENU τρεις φορές για να επιστρέψετε στη ζωντανή ροή. 



## ΜΕΓΕΘΥΝΣΗ

Για μεγέθυνση πρέπει να είστε σε ζωντανή ροή και, στη συνέχεια, πατήστε OK για να μεγεθύνεται x1. Πατήστε OK δύο φορές για σμίκρυνση.

## ΕΝΤΑΣΗ ΚΑΙ ΦΩΤΙΣΜΟΣ ΟΘΟΝΗΣ

Πατήστε το κουμπί Talk / Adjust  για πρόσβαση στην ένταση και τη φωτεινότητα της οθόνης. Χρησιμοποιήστε τα πάνω και κάτω βέλη  για να ρυθμίσετε τη φωτεινότητα της οθόνης. Χρησιμοποιήστε το αριστερό και το δεξί βέλος  για να ρυθμίσετε την ένταση.

## ΓΙΑ ΝΑ ΜΙΛΗΣΕΤΕ ΣΤΟ ΜΙΚΡΟΦΩΝΟ

Πατήστε το κουμπί Talk / Adjust  Το εικονίδιο μικροφώνου  θα εμφανιστεί. Θα μπορείτε να μιλήσετε εάν κρατάτε πατημένο το κουμπί και το εικονίδιο μικροφώνου παραμένει ορατό. Αφήστε το κουμπί όταν τελειώσετε.

## ΣΥΝΤΗΡΗΣΗ

Καθαρίστε την Cām με ένα ελαφρώς υγρό πανί ή με ένα αντιστατικό πανί. Μη χρησιμοποιείτε ποτέ καθαριστικά ή λειαντικά διαλύματα.

## ΚΑΘΑΡΙΣΜΟΣ ΚΑΙ ΦΡΟΝΤΙΔΑ

- Μην καθαρίζετε κανένα μέρος αυτού του προϊόντος με αραιωτικά ή άλλους διαλύτες και χημικά - αυτό μπορεί να προκαλέσει μόνιμη βλάβη στο προϊόν που δεν καλύπτεται από την εγγύηση.
- Κρατήστε το Baby Monitor μακριά από ζεστές, υγρές περιοχές ή έντονο ηλιακό φως και μην το αφήνετε να βραχεί.
- Καταβλήθηκε κάθε προσπάθεια για τη διασφάλιση υψηλών προδιαγραφών αξιοπιστίας για το Baby Monitor. Ωστόσο, εάν κάτι πάει στραβά, μην προσπαθήσετε να το επιδιορθώσετε μόνοι σας - επικοινωνήστε με το τμήμα εξυπηρέτησης πελατών για βοήθεια.

## ΑΝΤΙΜΕΤΩΠΙΣΗ ΠΡΟΒΛΗΜΑΤΩΝ

ΠΡΟΒΛΗΜΑ	ΕΠΙΛΥΣΗ
Χωρίς εικόνα	<ol style="list-style-type: none"> <li>Βεβαιωθείτε ότι η κάμερα και η οθόνη βρίσκονται σε εύρος λειτουργίας.</li> <li>Ελέγξτε εάν η μπαταρία της οθόνης είναι πλήρως φορτισμένη και ότι η κάμερα είναι σωστά συνδεδεμένη στο τροφοδοτικό</li> </ol>
Συνεχόμενος ήχος	<p>Ελέγξτε εάν μία από τις ακόλουθες ειδοποιήσεις είναι ενεργή:</p> <ol style="list-style-type: none"> <li>Ειδοποίηση χαμηλής μπαταρίας</li> <li>Ειδοποίηση υψηλής / χαμηλής θερμοκρασίας</li> <li>Ειδοποίηση έλλειψης σήματος</li> <li>Ειδοποίηση φαγητού</li> </ol>
Χωρίς ήχο	<p>Πατήστε τα κουμπιά έντασης πάνω / κάτω για να ρυθμίσετε την ένταση.</p>
Ασπρόμαυρη εικόνα	<ol style="list-style-type: none"> <li>Ελέγξτε εάν υπάρχει επαρκές φως περιβάλλοντος</li> <li>Η μονάδα του μωρού μπορεί να βρίσκεται σε λειτουργία νυχτερινής όρασης.</li> <li>Δύο κάμερες δείχνουν στο ίδιο εύρος. Δοκιμάστε να μετακινήσετε τις κάμερες λίγο μακριά τη μια από την άλλη μέχρι να δείτε σωστά την εικόνα</li> </ol>

## ⚠ ΠΡΟΕΙΔΟΠΟΙΗΣΕΙΣ

- Κίνδυνος στραγγαλισμού: Τα παιδιά έχουν στραγγαλιστεί από κορδόνια. Κρατήστε αυτό το καλώδιο μακριά από παιδιά (σε απόσταση 0,9 m.)
- Μη χρησιμοποιείτε ποτέ καλώδια επέκτασης με προσαρμογείς AC. Χρησιμοποιήστε μόνο τους παρεχόμενους προσαρμογείς AC.

## ⚠ ΠΡΟΣΟΧΗ

- Για να χρησιμοποιήσετε σωστά το Cäm, διαβάστε προσεκτικά το εγχειρίδιο χρήσης.
- Για την ασφάλειά σας, φροντίστε να χρησιμοποιείτε μόνο το μετατροπέα AC και την παρεχόμενη επαναφορτιζόμενη μπαταρία.

- Χρησιμοποιήστε μόνο την πρίζα που ταιριάζει με το μετατροπέα AC. Η χρήση ακατάλληλης πρίζας μπορεί να προκαλέσει ηλεκτρική βλάβη και φωτιά
- Το Cäm προορίζεται να βοηθήσει στην παρακολούθηση ενός παιδιού ή παιδιών. Συνιστάται στους γονείς να ελέγχουν το παιδί τους και να μην βασίζονται αποκλειστικά στην οθόνη του μωρού.

### ΕΙΔΟΠΟΙΗΣΗ ΑΣΦΑΛΕΙΑΣ

- Βεβαιωθείτε ότι όλα τα ηλεκτρικά καλώδια βρίσκονται μακριά από την κούνια ή μακριά από παιδιά.
- Μην χρησιμοποιείτε κατεστραμμένο μετατροπέα AC.
- Μην χρησιμοποιείτε κατεστραμμένη επαναφορτιζόμενη μπαταρία.
- Φορτίστε την μπαταρία πριν χρησιμοποιήσετε τη συσκευή για πρώτη φορά μετά την αγορά ή αν έχει παραμείνει ανενεργή για μεγάλο χρονικό διάστημα.
- Υπερβολική φόρτιση και μη φόρτιση της μπαταρίας θα μειώσει τη διάρκεια ζωής της. Εάν η διάρκεια ζωής της φορτισμένης μπαταρίας είναι αισθητά μικρότερη από το συνηθισμένο, αντικαταστήστε την μπαταρία αμέσως.
- Η μπαταρία έχει περιορισμένη διάρκεια ζωής. Η διάρκεια ζωής της θα μειωθεί με τη χρήση.
- Μην αγγίζετε το μετατροπέα εναλλασσόμενου ρεύματος με αντικείμενα που τροφοδοτούν ηλεκτρισμό (παράδειγμα: δαχτυλίδια και άλλα μεταλλικά αντικείμενα).

**ΣΗΜΕΙΩΣΗ:** Αυτός ο εξοπλισμός έχει δοκιμαστεί και έχει βρεθεί ότι συμμορφώνεται με τα όρια για μια ψηφιακή συσκευή Κλάσης Β, σύμφωνα με το κείμενο 15 των κανόνων της FCC. Αυτά τα όρια έχουν σχεδιαστεί για να παρέχουν εύλογη προστασία από επιβλαβείς παρεμβολές σε οικιακή εγκατάσταση.

Αυτός ο εξοπλισμός παράγει, χρησιμοποιεί και μπορεί να εκπέμψει ενέργεια ραδιοσυχνότητας και, εάν δεν εγκατασταθεί και χρησιμοποιηθεί σύμφωνα με τις οδηγίες, μπορεί να προκαλέσει επιβλαβείς παρεμβολές στις ραδιοεπικοινωνίες.

Ωστόσο, δεν υπάρχει εγγύηση ότι δεν θα υπάρξουν παρεμβολές σε μια συγκεκριμένη εγκατάσταση. Εάν αυτός ο εξοπλισμός προκαλεί επιβλαβείς παρεμβολές στη λήψη του ραδιοφώνου ή της τηλεόρασης, ο χρήστης ενθαρρύνεται να προσπαθήσει να διορθώσει την παρεμβολή με ένα ή περισσότερα από τα ακόλουθα μέτρα:

- Επαναπροσανατολίστε ή επανατοποθετήστε την κεραιά λήψης.
- Αυξήστε το διαχωρισμό μεταξύ του εξοπλισμού και του δέκτη.
- Συνδέστε τον εξοπλισμό σε πρίζα σε διαφορετικό κύκλωμα από το δέκτη.
- Συμβουλευτείτε τον αντιπρόσωπο ή έναν έμπειρο τεχνικό ραδιοφώνου / τηλεόρασης για βοήθεια.

## ΤΕΧΝΙΚΕΣ ΠΡΟΔΙΑΓΡΑΦΕΣ

ΚΑΜΕΡΑ	
Αισθητήρας εικόνας	1/6.5" CMOS
Ανάλυση βίντεο	640*480 P
Οπτική γωνία	45 ± 5 °
Γωνία περιστροφής	Pan: 350° Tilt: 55°
Νυχτερινό οπτικό εύρος	3 m
Παροχή ηλεκτρικού ρεύματος	DC 5V/1A
Εύρος θερμοκρασίας	0°C~40 °C
θερμοκρασία Αποθήκευσης	-20°C~60 °C
Εύρος υγρασίας	15~85% RH
Διαστάσεις (Μ*Π*Υ)	75 x 75 x 109 mm

## ΤΕΧΝΙΚΕΣ ΠΡΟΔΙΑΓΡΑΦΕΣ

ΟΘΟΝΗ	
LCD	4.3" TFT LCD monitor
Αριθμός pixel	480*272 P
Ασύρματη μετάδοση	2.4 GHz FHSS
Παροχή ηλεκτρικού ρεύματος	DC 5V/1A
Εύρος θερμοκρασίας	0°C~40 °C
Θερμοκρασία αποθήκευσης	-20°C~60 °C
Εύρος υγρασίας	15~85% RH
Διαστάσεις(M*Π*Υ)	158 x 19 x 88 mm

ΣΗΜΕΙΩΣΗ: Όλες οι προδιαγραφές ενδέχεται να έχουν μικρές παρεκκλίσεις.

ΜΗΝ ΞΕΧΑΣΕΤΕ ΝΑ ΚΑΤΑΧΩΡΗΣΕΤΕ ΤΟ ΠΡΟΪΟΝ ΣΑΣ

<https://bbluvgroup.com/product-registration/>

